

Jehlová ložiska, lisované pouzdro

Základní rozměry			Základní hodnoty zatížení		Hodnoty rychlosti		Označení
F _w	D	C	dynamické C	statické C ₀	Referenční rychlost	Omezující rychlost	
mm			kN		ot/min		-
22	28	12	8,8	13,7	11000	12000	HK 2212

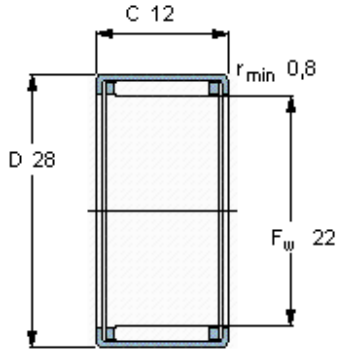

Odpovídající příslušenství

IR vnitřní kroužek	IR 17x22x13
LR vnitřní kroužek	-
Těsnění G	G 22x28x4
SD těsnění	SD 22x28x4